

# PRODUKTDATENBLATT

## LN COMP SWITCH 600 8 W 4000 K

LINEAR COMPACT SWITCH | Kompakte Leuchte mit Schalter für Einzel- oder Lichtbandanwendungen



### Anwendungsgebiete

- Direkter Ersatz für Leuchten mit Leuchtstofflampen
- Innenraumanwendungen
- Korridore, Eingangsbereiche, Treppenhäuser, Wohnzimmer, Keller
- Akzentbeleuchtung
- Öffentlicher Raum
- Voutenbeleuchtung
- Regale, Möbelintegration oder Unterbau
- Nahtlose Lichtbänder

### Produktvorteile

- Kompakte Abmessungen
- Benötigt wenig Platz dank der kompakten Abmessungen
- Nahtlose Verbindungsmöglichkeit mit bis zu 10 Leuchten pro Lichtbandinstallation
- Praktischer Schalter direkt an der Leuchte verbaut
- Flimmerarmes Licht dank speziellem elektronischen Vorschaltgerät
- Flexible Installation in 2 verschiedenen Winkeln durch 2 Befestigungsmöglichkeiten
- Flexible Anwendung durch ein breites Sortiment an verfügbaren Längen von 300 bis 1500 mm
- Winkelverbindung mit beiliegendem Kabel möglich

### Produkteigenschaften

- Eingebauter Schalter
- Bis zu 10 Leuchten aneinander verbindbar



- Transparente Endkappen
- Versionen mit Lichtstrom 400...1900 lm verfügbar
- 5 unterschiedliche Längen erhältlich
- Hohe Lichtausbeute: bis zu 112 lm/W
- Glühdrahtprüfung nach IEC 60695-2-12: 850 °C



**TECHNISCHE DATEN**

**Elektrische Daten**

Nennleistung	8,00 W
Nennspannung	220...240 V
Netzfrequenz	50...60 Hz
Nennstrom	0 A
Einschaltstrom	10 A
Einschaltstromdauer T <sub>h50</sub>	150 µs
Max. Anz. Leucht. an Sicherungsaut. B16 A	60
Max. Anz. Leucht. an Sicherungsaut. C10 A	48
Max. Anz. Leucht. an Sicherungsaut. C16 A	76
Netzleistungsfaktor λ	> 0,5
Oberschwingungsgehalt	89 %
Schutzklasse	II
Betriebsart	Integrierter LED-Treiber

**Photometrische Daten**

Lichtstrom	800 lm
Lichtausbeute	100 lm/W
Farbtemperatur	4000 K
Lichtfarbe (Bezeichnung)	Kalt weiß
Farbwiedergabeindex Ra	> 80
Standardabweichung des Farbabgleichs	< 5 sdc <sub>m</sub>
Flimmerarm	Ja
Photobiologische Risikogruppe gemäß EN62778	RG0
Ausstrahlungswinkel	140 °

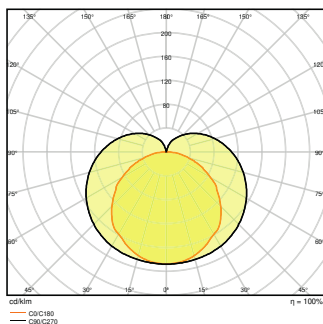

### Maße & Gewicht

Länge	573.00 mm
Breite	28.00 mm
Höhe	36.00 mm
Produktgewicht	300,00 g

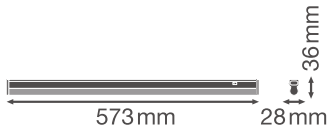

### Materialien & Farben

Produktfarbe	Weiß
Gehäusefarbe	Weiß
Gehäusematerial	Polycarbonat (PC)
Material Abdeckung	Polycarbonat (PC)
Material der lichtemittierenden Fläche	Polykarbonat (PC)
Glühdrahtprüfung nach IEC 60695-2-12	850 °C
Quecksilbergehalt der Lampe	0.0 mg

### Anwendung & Installation

Umgebungstemperaturbereich	-20...+40 °C
Anschlussart	Schraubklemme, 2-polig (L,N)
Schutzart	IP20
Schutzklasse IK (Stoßfestigkeitsgrad)	IK03
Dimmbar	Nein
Montageart	Anbau
Montageort	Decke / Wand
Anwendungsumgebung	Innenanwendungen
LED-Modul austauschbar	Nicht austauschbar
Mit Leuchtmittel	Ja

### Lebensdauer

Lebensdauer L70/B50 bei 25 °C	50000 h
-------------------------------	---------



Lebensdauer L80/B10 bei 25 °C	40000 h
Lebensdauer L90/B10 bei 25 °C	30000 h
Anzahl der Schaltzyklen	100000

### Vorschaltgerät

Ausgangsstrom	100 mA
---------------	--------

### Zertifikate & Standards

Normen	CE / CB / TÜV SÜD / EAC
Leuchte mit begrenzter Oberflächentemperatur "D-Zeichen"	Nein
Ballwurfsicher	Nein









### Zusätzliche Produktdaten

Anzahl Leuchtmittel	-
---------------------	---

## TECHNISCHE AUSSTATTUNG

- Ausgestattet mit Stromstecker, Kabelverbinder und Linienvbinder zum Anschluss weiterer Leuchten
- Montagmaterial für Wand- und Deckenbefestigung enthalten

## DOWNLOADS

DOWNLOADS	
	User instruction
	Addon Technical Information
	Ausschreibungstexte
	Ausschreibungstexte
	Declarations Of Conformity CE
	Declarations Of Conformity CE
	On-Pack-Info
	IES file (IES)



DOWNLOADS

-  LDT file (Eulumdat)

---

-  R3D file (Relux 3D Model)

---

-  M3D file (3D Model)

---

-  ULD file (DIALux)

---

-  UGR file (UGR table)

VERPACKUNGSINFORMATIONEN

EAN	Verpackungseinheit (Stück pro Einheit)	Abmessungen (Länge x Breite x Höhe)	Bruttogewicht	Volumen
4058075106130	Faltschachtel 1	780 mm x 40 mm x 30 mm	364.00 g	0.94 dm <sup>3</sup>
4058075106147	Versandschachtel 25	818 mm x 223 mm x 180 mm	9618.00 g	32.83 dm <sup>3</sup>

Die genannten Produktnummern beschreiben die kleinste bestellbare Mengeneinheit. Eine Versandeinheit kann mehrere Einzelprodukte beinhalten. Als Bestellmenge verwenden Sie bitte das Ein- oder Mehrfache einer Versandeinheit.

WEITERE KATALOGINFORMATIONEN

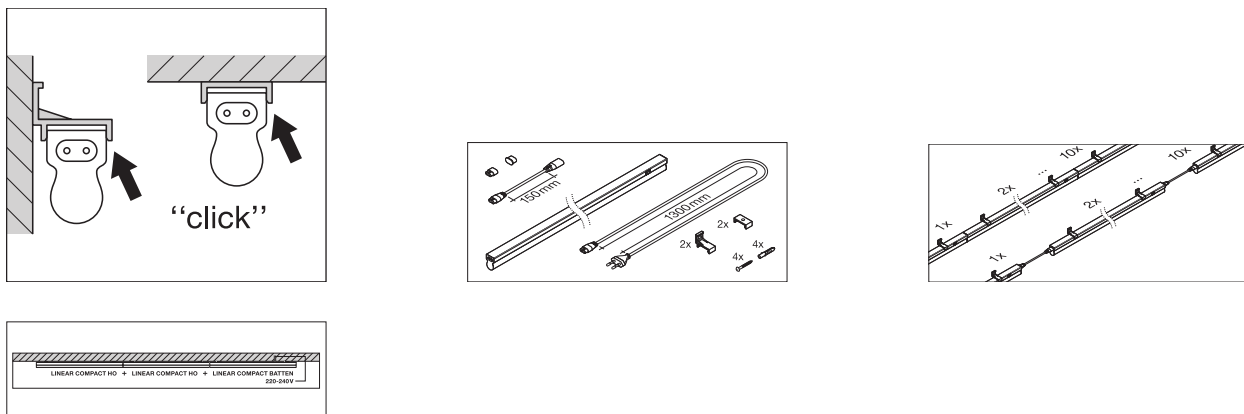

Referenzen / Verweise

- Zur Garantie siehe [www.ledvance.de/garantie](http://www.ledvance.de/garantie)

Haftungsausschluss



Änderungen und Irrtümer vorbehalten. Vergewissern Sie sich, dass Sie immer den neuesten Stand verwenden.