

PRODUKTDATENBLATT

TR SP ZOOM DIM P 30W 930 WT

TRACKLIGHT SPOT ZOOM DIM | Dimmbarer 3-Phasen-Stromschienen-Strahler mit mechanischem Zoomobjektiv und einfacher Lichtfarbe



Anwendungsgebiete

- Direkter Ersatz für Leuchten, die HID-Lampen verwenden
- Akzentbeleuchtung
- Galerien, Museen
- Shops, Umkleidekabinen, Schaufenster
- Hotels, Restaurants

Produktvorteile

- Dimmbarer 3-Phasen-Stromschienen-Strahler mit mechanischem Zoomobjektiv
- Keine Ablenkung von den beleuchteten Objekten dank reduziertem Design
- Flimmerarmes Licht dank speziellem elektronischen Vorschaltgerät
- Gute Entblendung ($UGR \leq 19$)

Produkteigenschaften

- Mechanisches Zoomobjektiv mit einem Ausstrahlungswinkel von 18° bis 50°
- Dimmbar (3% - 100%) über Potentiometer direkt an jeder Leuchte
- Farbwiedergabeindex Ra 90
- Anfängliche Farbkonsistenz: ≤ 3 SDCM (Schwellwerteinheit)
- Drehwinkel: 350° , Neigungswinkel: 90°
- Gehäuse aus langlebigem Alu-Druckguss
- Verfügbar in Mattweiß (ähnlich RAL9003), Mattschwarz (ähnlich RAL9005)
- Leuchten-Lichtausbeute: bis zu 120 lm/W



TECHNISCHE DATEN

Elektrische Daten

Nennleistung	30,00 W
Nennspannung	220...240 V
Netzfrequenz	50...60 Hz
Nennstrom	136 mA
Einschaltstrom	0,78 A
Einschaltstromdauer T_{h50}	50 μ s
Max. Anzahl der Leuchten Leitungsschutzschalter B16	94
Max. Anz. Leucht. an Sicherungsaut. C10 A	58
Max. Anzahl der Leuchten Leitungsschutzschalter C16	94
Netzleistungsfaktor λ	> 0,90
Oberschwingungsgehalt	< 15 %
Schutzklasse	I
Stoßspannungsfestigkeit (L – N)	1000 V
Stoßspannungsfestigkeit (L/N – Erde)	2000 V
Betriebsart	Integrierter LED-Treiber

Photometrische Daten

Lichtstrom	3600 lm / 3000 lm ¹⁾
Lichtausbeute	120 lm/W / 100 lm/W ²⁾
Farbtemperatur	3000 K
Lichtfarbe (Bezeichnung)	Warm weiß
Farbwiedergabeindex Ra	> 90
Standardabweichung des Farbabgleichs	\leq 3 sdc _m
Lichtstärke	4500 cd
Flimmerarm	Ja
Flimmer-Messgröße (Pst LM)	< 1
Messgröße für Stroboskop-Effekte (SVM)	< 0.4
Photobiologische Risikogruppe gemäß EN62778	RG1
Ausstrahlungswinkel	18 °...50 °
UGR	< 19

1) 3600lm@50°, 3000lm@18°

2) 120lm/W@50°, 100lm/W@18°

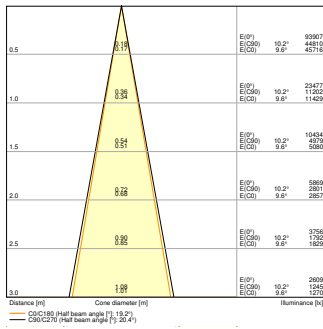

TR SP ZOOM DIM P 30W 930
WT 18D

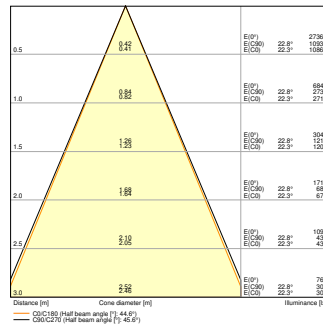

TR SP ZOOM DIM P 30W 930
WT 50D

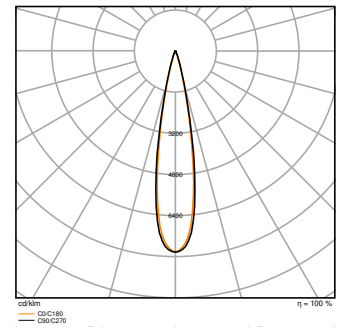

TR SP ZOOM DIM P 30W 930
WT 18D

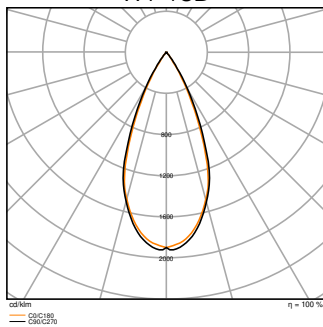

TR SP ZOOM DIM P 30W 930
WT 50D

Maße & Gewicht

Durchmesser	80,00 mm
Länge	189,00 mm
Höhe	260,00 mm
Produktgewicht	860,00 g

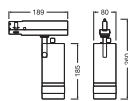

TR SP ZOOM DIM P

Materialien & Farben

Produktfarbe	Weiß
Gehäusefarbe	Weiß
RAL-Nummer	RAL 9003

Gehäusematerial	Aluminium
Glühdrahtprüfung nach IEC 60695-2-12	650 °C
Quecksilbergehalt der Lampe	0.0 mg

Anwendung & Installation

Umgebungstemperaturbereich	-20...+40 °C
Lagertemperaturbereich	-20...+80 °C
Anschlussart	Adapter, 3-phasen
Schutzart	IP20/IP20
Schutzklasse IK (Stoßfestigkeitsgrad)	IK03
Dimmbar	Ja
Art der Dimmung	1-10V
Montageart	Anbau
Montageort	Montageschiene
Anwendungsumgebung	Innenanwendungen
Justierbar	Ja
Mit Leuchtmittel	Ja
Austauschbare Lichtquelleneinheit	Nein

Lebensdauer

Lebensdauer L70/B50 bei 25 °C	50000 h ¹⁾
Lebensdauer L80/B10 bei 25 °C	35000 h ¹⁾
Lebensdauer L80/B50 bei 25 °C	45000 h
Lebensdauer L90/B10 bei 25 °C	25000 h
Anzahl der Schaltzyklen	25000

¹⁾ t[h]: L70 / B50 @ 25 °C (Ta), t[h]: L80 / B10 @ 25 °C (Ta), t[h]: L90 / B10 @ 25 °C (Ta)

Vorschaltgerät

Ausgangsstrom	750 mA
EVG - Ausgangs-Ripplestrom	< 3 %

Notbeleuchtung

Art des Notbetriebstests	ohne
--------------------------	------

Zertifikate & Standards

Normen	CE / ENEC / UKCA / EAC / EPD
Leuchte mit begrenzter Oberflächentemperatur "D-Zeichen"	Nein

Ballwurfsicher	Nein
EPD	LEDV-00066-V01.01-EN
Austauschbare Lichtquelle (EPREL)	Nicht austauschbar









Zusätzliche Produktdaten









BEG förderfähig	Nein
-----------------	------



Sicherheitshinweise

- Alle elektrischen Anschlüsse dürfen nur von qualifiziertem Fachpersonal ausgeführt werden.
- Vorsicht, Gefahr des elektrischen Schlages.
- Produkt der Schutzklasse I. Alle elektrisch leitfähigen, metallischen Gehäuseteile, die im Betrieb oder während der Wartung im Fehlerfall Spannung aufnehmen können, müssen durchgängig mit dem Schutzleiter verbunden sein.

DOWNLOADS

Dokumente und Zertifikate		Name des Dokuments
	Bedienungsanleitung / Sicherheitshinweise	G11247142 TRACKLIGHT SPOT ZOOM DIM
	Rechtliche Hinweise	Safety Insert G11218810
	Rechtliche Hinweise	Informationstext 18 Abs 4 ElektroG
	Rechtliche Hinweise	LSI G11254550 TRACKLIGHT SPOT ZOOM DIM
	Konformitätserklärung	TRACKLIGHT SPOT
	Konformitätserklärung UKCA	TRACKLIGHT SPOT
	Zertifikate	ENEC TR SP ZOOM
	EPD	ENVIRONMENTAL PRODUCT DECLARATION TRACKLIGHT ZOOM DIM
Fotometrische und lichttechnische Planungsdateien		Name des Dokuments
	IES-Datei (IES)	TR SP ZOOM DIM P 30W 930 WT 18D
	IES-Datei (IES)	TR SP ZOOM DIM P 30W 930 WT 50D

Fotometrische und lichttechnische Planungsdateien		Name des Dokuments
	LDT-Datei (Eulumdat)	TR SP ZOOM DIM P 30W 930 WT 18D
	LDT-Datei (Eulumdat)	TR SP ZOOM DIM P 30W 930 WT 50D
	UGR-Datei (UGR-Tabelle)	TR SP ZOOM DIM P 30W 930 WT 18D
	UGR-Datei (UGR-Tabelle)	TR SP ZOOM DIM P 30W 930 WT 50D
	Lichtverteilungskurve, Typ Kegel	TR SP ZOOM DIM P 30W 930 WT 18D
	Lichtverteilungskurve, Typ Kegel	TR SP ZOOM DIM P 30W 930 WT 50D
	Lichtverteilungskurve, Typ Polar	TR SP ZOOM DIM P 30W 930 WT 18D
	Lichtverteilungskurve, Typ Polar	TR SP ZOOM DIM P 30W 930 WT 50D

CAD/BIM Dateien		Name des Dokuments
	BIM Revit 3D	Tracklight Spot Zoom Dim
	CAD STEP dreidimensional	TL ZOOM DIM 30W

Ausschreibungstexte		Name des Dokuments
	Ausschreibungstexte	TRACKLIGHT SPOT ZOOM DIM 30W 930 WT-de

VERPACKUNGSINFORMATIONEN

EAN	Verpackungseinheit (Stück pro Einheit)	Abmessungen (Länge x Breite x Höhe)	Bruttogewicht	Volumen
4099854616082	Faltschachtel 1	211 mm x 247 mm x 100 mm	1021.00 g	5.21 dm ³
4099854616099	Versandschachtel 4	440 mm x 267 mm x 230 mm	4620.00 g	27.02 dm ³

Die genannten Produktnummern beschreiben die kleinste bestellbare Mengeneinheit. Eine Versandeinheit kann mehrere Einzelprodukte beinhalten. Als Bestellmenge verwenden Sie bitte das Ein- oder Mehrfache einer Versandeinheit.

WEITERE KATALOGINFORMATIONEN

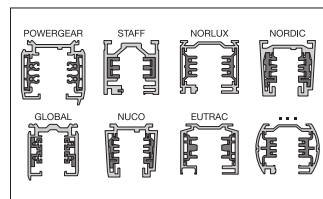
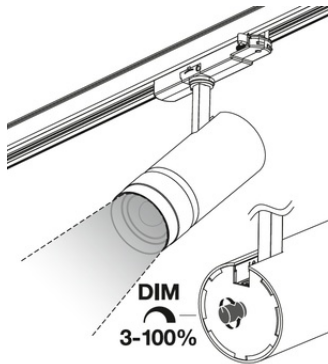
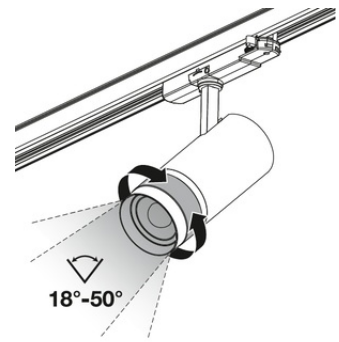
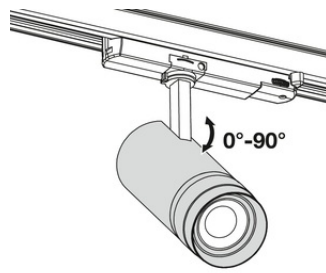
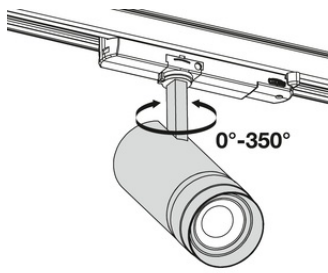

Referenzen / Verweise

– Zur Garantie siehe www.ledvance.de/garantie

Haftungsausschluss

Änderungen und Irrtümer vorbehalten. Vergewissern Sie sich, dass Sie immer den neuesten Stand verwenden.