

# PRODUKTDATENBLATT

## TR SP ZOOM DIM P 30W 940 BK

TRACKLIGHT SPOT ZOOM DIM | Dimmbarer 3-Phasen-Stromschienen-Strahler mit mechanischem Zoomobjektiv und einfacher Lichtfarbe



### Anwendungsgebiete

- Direkter Ersatz für Leuchten, die HID-Lampen verwenden
- Akzentbeleuchtung
- Galerien, Museen
- Shops, Umkleidekabinen, Schaufenster
- Hotels, Restaurants

### Produktvorteile

- Dimmbarer 3-Phasen-Stromschienen-Strahler mit mechanischem Zoomobjektiv
- Keine Ablenkung von den beleuchteten Objekten dank reduziertem Design
- Flimmerarmes Licht dank speziellem elektronischen Vorschaltgerät
- Gute Entblendung ( $UGR \leq 19$ )

### Produkteigenschaften

- Mechanisches Zoomobjektiv mit einem Ausstrahlungswinkel von  $18^\circ$  bis  $50^\circ$
- Dimmbar (3% - 100%) über Potentiometer direkt an jeder Leuchte
- Farbwiedergabeindex Ra 90
- Anfängliche Farbkonsistenz:  $\leq 3$  SDCM (Schwellwerteinheit)
- Drehwinkel:  $350^\circ$ , Neigungswinkel:  $90^\circ$
- Gehäuse aus langlebigem Alu-Druckguss
- Verfügbar in Mattweiß (ähnlich RAL9003), Mattschwarz (ähnlich RAL9005)
- Leuchten-Lichtausbeute: bis zu 120 lm/W



## TECHNISCHE DATEN

### Elektrische Daten

|   |                          |
|---|--------------------------|
| Nennleistung  | 30,00 W                  |
| Nennspannung  | 220...240 V              |
| Netzfrequenz  | 50...60 Hz               |
| Nennstrom   | 136 mA                   |
| Einschaltstrom                                      | 0,78 A                   |
| Einschaltstromdauer $T_{h50}$                       | 50 $\mu$ s               |
| Max. Anzahl der Leuchten Leitungsschutzschalter B16 | 94                       |
| Max. Anz. Leucht. an Sicherungsaut. C10 A           | 58                       |
| Max. Anzahl der Leuchten Leitungsschutzschalter C16 | 94                       |
| Netzleistungsfaktor $\lambda$                       | > 0,90                   |
| Oberschwingungsgehalt                               | < 15 %                   |
| Schutzklasse  | I                        |
| Stoßspannungsfestigkeit (L – N)                     | 1000 V                   |
| Stoßspannungsfestigkeit (L/N – Erde)                | 2000 V                   |
| Betriebsart   | Integrierter LED-Treiber |

### Photometrische Daten

|   |                                   |
|---|-----------------------------------|
| Lichtstrom                                  | 3600 lm / 3000 lm <sup>1)</sup>   |
| Lichtausbeute                               | 120 lm/W / 100 lm/W <sup>2)</sup> |
| Farbtemperatur                              | 4000 K                            |
| Lichtfarbe (Bezeichnung)                    | Kalt weiß                         |
| Farbwiedergabeindex Ra                      | > 90                              |
| Standardabweichung des Farbabgleichs        | $\leq 3$ sdc <sub>m</sub>         |
| Lichtstärke                                 | 4500 cd                           |
| Flimmerarm                                  | Ja                                |
| Flimmer-Messgröße (Pst LM)                  | < 1                               |
| Messgröße für Stroboskop-Effekte (SVM)      | < 0.4                             |
| Photobiologische Risikogruppe gemäß EN62778 | RG1                               |
| Ausstrahlungswinkel                         | 18 °...50 °                       |
| UGR   | < 19                              |

1) 3600lm@50°, 3000lm@18°

2) 120lm/W@50°, 100lm/W@18°

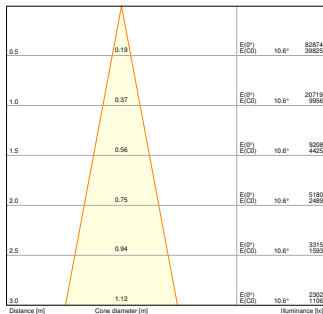

TR SP ZOOM DIM P 30W 940 BK 18D

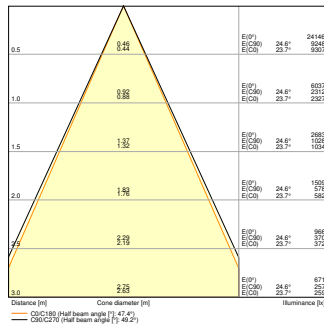

TR SP ZOOM DIM P 30W 940 BK 50D

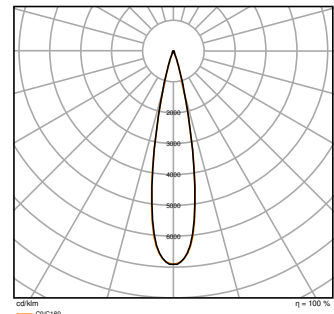

TR SP ZOOM DIM P 30W 940 BK 18D

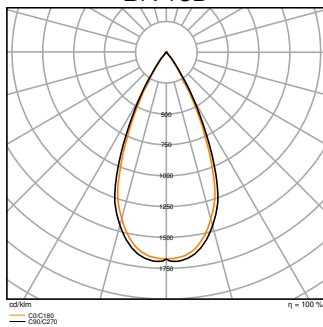

TR SP ZOOM DIM P 30W 940 BK 50D

Maße & Gewicht

|                |           |
|----------------|-----------|
| Durchmesser    | 80,00 mm  |
| Länge          | 189,00 mm |
| Höhe           | 260,00 mm |
| Produktgewicht | 860,00 g  |

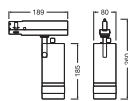

TR SP ZOOM DIM P

Materialien & Farben

|              |         |
|--------------|---------|
| Produktfarbe | Schwarz |
| Gehäusefarbe | Schwarz |
| RAL-Nummer   | RAL9005 |

|                                      |           |
|--------------------------------------|-----------|
| Gehäusematerial                      | Aluminium |
| Glühdrahtprüfung nach IEC 60695-2-12 | 650 °C    |
| Quecksilbergehalt der Lampe          | 0.0 mg    |

### Anwendung & Installation

|                                       |                   |
|---------------------------------------|-------------------|
| Umgebungstemperaturbereich            | -20...+40 °C      |
| Lagertemperaturbereich                | -20...+80 °C      |
| Anschlussart                          | Adapter, 3-phasen |
| Schutzart                             | IP20/IP20         |
| Schutzklasse IK (Stoßfestigkeitsgrad) | IK03              |
| Dimmbar                               | Ja                |
| Art der Dimmung                       | 1-10V             |
| Montageart                            | Anbau             |
| Montageort                            | Montageschiene    |
| Anwendungsumgebung                    | Innenanwendungen  |
| Justierbar                            | Ja                |
| Mit Leuchtmittel                      | Ja                |
| Austauschbare Lichtquelleneinheit     | Nein              |

### Lebensdauer

|                               |                       |
|-------------------------------|-----------------------|
| Lebensdauer L70/B50 bei 25 °C | 50000 h <sup>1)</sup> |
| Lebensdauer L80/B10 bei 25 °C | 35000 h <sup>1)</sup> |
| Lebensdauer L80/B50 bei 25 °C | 45000 h               |
| Lebensdauer L90/B10 bei 25 °C | 25000 h               |
| Anzahl der Schaltzyklen       | 25000                 |

<sup>1)</sup> t[h]: L70 / B50 @ 25 °C (Ta), t[h]: L80 / B10 @ 25 °C (Ta), t[h]: L90 / B10 @ 25 °C (Ta)

### Vorschaltgerät

|                            |        |
|----------------------------|--------|
| Ausgangsstrom              | 750 mA |
| EVG - Ausgangs-Ripplestrom | < 3 %  |

### Notbeleuchtung

|                          |      |
|--------------------------|------|
| Art des Notbetriebstests | ohne |
|--------------------------|------|

### Zertifikate & Standards

|  |                              |
|--|------------------------------|
| Normen   | CE / ENEC / UKCA / EAC / EPD |
| Leuchte mit begrenzter Oberflächentemperatur "D-Zeichen" | Nein                         |

|                                   |                      |
|-----------------------------------|----------------------|
| Ballwurfsicher                    | Nein                 |
| EPD                               | LEDV-00066-V01.01-EN |
| Austauschbare Lichtquelle (EPREL) | Nicht austauschbar   |



### Zusätzliche Produktdaten









|                 |      |
|-----------------|------|
| BEG förderfähig | Nein |
|-----------------|------|



### Sicherheitshinweise

- Alle elektrischen Anschlüsse dürfen nur von qualifiziertem Fachpersonal ausgeführt werden.
- Vorsicht, Gefahr des elektrischen Schlages.
- Produkt der Schutzklasse I. Alle elektrisch leitfähigen, metallischen Gehäuseteile, die im Betrieb oder während der Wartung im Fehlerfall Spannung aufnehmen können, müssen durchgängig mit dem Schutzleiter verbunden sein.

### DOWNLOADS

| Dokumente und Zertifikate  |   | Name des Dokuments                                    |
|--|---|---|
|    | Bedienungsanleitung / Sicherheitshinweise | G11247142 TRACKLIGHT SPOT ZOOM DIM                    |
|  | Rechtliche Hinweise                       | Safety Insert G11218810                               |
|  | Rechtliche Hinweise                       | Informationstext 18 Abs 4 ElektroG                    |
|  | Rechtliche Hinweise                       | LSI G11254550 TRACKLIGHT SPOT ZOOM DIM                |
|  | Konformitätserklärung                     | TRACKLIGHT SPOT                                       |
|  | Konformitätserklärung UKCA                | TRACKLIGHT SPOT                                       |
|  | Zertifikate                               | ENEC TR SP ZOOM                                       |
|  | EPD                                       | ENVIRONMENTAL PRODUCT DECLARATION TRACKLIGHT ZOOM DIM |
| Fotometrische und lichttechnische Planungsdateien                                  |   | Name des Dokuments                                    |
|  | IES-Datei (IES)                           | TR SP ZOOM DIM P 30W 940 BK 18D                       |
|  | IES-Datei (IES)                           | TR SP ZOOM DIM P 30W 940 BK 50D                       |

| Fotometrische und lichttechnische Planungsdateien                                 |                                  | Name des Dokuments              |
|---|----------------------------------|---------------------------------|
|   | LDT-Datei (Eulumdat)             | TR SP ZOOM DIM P 30W 940 BK 18D |
|   | LDT-Datei (Eulumdat)             | TR SP ZOOM DIM P 30W 940 BK 50D |
|  | UGR-Datei (UGR-Tabelle)          | TR SP ZOOM DIM P 30W 940 BK 18D |
|  | UGR-Datei (UGR-Tabelle)          | TR SP ZOOM DIM P 30W 940 BK 50D |
|   | Lichtverteilungskurve, Typ Kegel | TR SP ZOOM DIM P 30W 940 BK 18D |
|   | Lichtverteilungskurve, Typ Kegel | TR SP ZOOM DIM P 30W 940 BK 50D |
|   | Lichtverteilungskurve, Typ Polar | TR SP ZOOM DIM P 30W 940 BK 18D |
|   | Lichtverteilungskurve, Typ Polar | TR SP ZOOM DIM P 30W 940 BK 50D |

| CAD/BIM Dateien   |                          | Name des Dokuments       |
|---|--------------------------|--------------------------|
|   | BIM Revit 3D             | Tracklight Spot Zoom Dim |
|  | CAD STEP dreidimensional | TL ZOOM DIM 30W          |

| Ausschreibungstexte  |                     | Name des Dokuments                     |
|--|---------------------|--|
|  | Ausschreibungstexte | TRACKLIGHT SPOT ZOOM DIM 30W 940 BK-de |

**VERPACKUNGSINFORMATIONEN**

| EAN           | Verpackungseinheit (Stück pro Einheit) | Abmessungen (Länge x Breite x Höhe) | Bruttogewicht | Volumen               |
|---------------|--|-------------------------------------|---------------|-----------------------|
| 4099854616143 | Faltschachtel<br>1                     | 211 mm x 247 mm x 100 mm            | 1021.00 g     | 5.21 dm <sup>3</sup>  |
| 4099854616150 | Versandschachtel<br>4                  | 440 mm x 267 mm x 230 mm            | 4620.00 g     | 27.02 dm <sup>3</sup> |

Die genannten Produktnummern beschreiben die kleinste bestellbare Mengeneinheit. Eine Versandeinheit kann mehrere Einzelprodukte beinhalten. Als Bestellmenge verwenden Sie bitte das Ein- oder Mehrfache einer Versandeinheit.

**WEITERE KATALOGINFORMATIONEN**

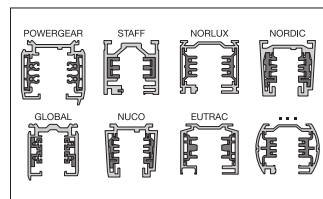
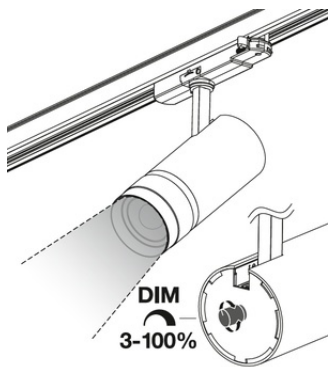
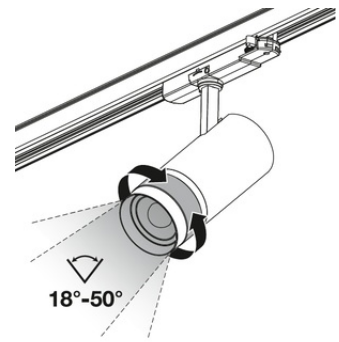
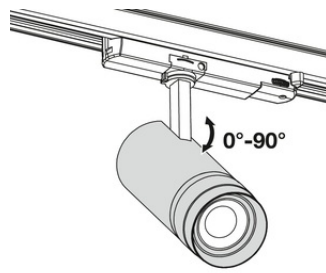
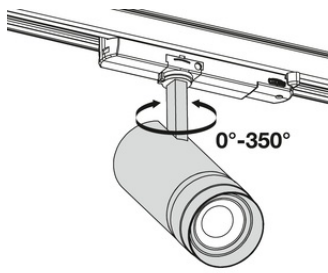

## Referenzen / Verweise

– Zur Garantie siehe [www.ledvance.de/garantie](http://www.ledvance.de/garantie)

## Haftungsausschluss

Änderungen und Irrtümer vorbehalten. Vergewissern Sie sich, dass Sie immer den neuesten Stand verwenden.