

# PRODUKTDATENBLATT

## TR SP XR HE V 30W 940 24DEG WT

TRACKLIGHT SPOT XR HIGH EFFICIENCY | 3-Phasen-Stromschienen-Strahler mit hocheffizientem Reflektor



### Anwendungsgebiete

- Direkter Ersatz für Leuchten, die HID-Lampen verwenden
- Akzentbeleuchtung
- Galerien, Museen
- Shops, Umkleidekabinen, Schaufenster
- Hotels, Restaurants

### Produktvorteile

- Keine Ablenkung von den beleuchteten Objekten dank reduziertem Design
- Flimmerarmes Licht dank speziellem elektronischen Vorschaltgerät
- Gute Entblendung ( $UGR \leq 19$ )

### Produkteigenschaften

- Kompakter Stromschienen-Strahler mit hocheffizientem Reflektor und in der Schiene integriertem Vorschaltgerät
- Drehwinkel: 350°, Neigungswinkel: 90°
- Verfügbar mit Farbtemperatur 3000 K oder 4000 K
- Farbwiedergabeindex Ra 90
- Anfängliche Farbkonsistenz: < 5 SDCM (Schwellwerteinheit)
- Ausgestattet mit Reflektor mit 24° Ausstrahlwinkel
- Gehäuse aus langlebigem Alu-Druckguss
- Verfügbar in Mattweiß (ähnlich RAL9003), Mattschwarz (ähnlich RAL9005)
- Leuchten-Lichtausbeute: bis zu 130 lm/W



## TECHNISCHE DATEN

### Elektrische Daten

Nennleistung	30,00 W
Nennspannung	220...240 V
Netzfrequenz	50...60 Hz
Nennstrom	136 mA
Einschaltstrom	0,86 A
Einschaltstromdauer $T_{h50}$	62 $\mu$ s
Max. Anzahl der Leuchten Leitungsschutzschalter B16	88
Max. Anz. Leucht. an Sicherungsaut. C10 A	55
Max. Anzahl der Leuchten Leitungsschutzschalter C16	88
Netzleistungsfaktor $\lambda$	> 0,90
Oberschwingungsgehalt	< 15 %
Schutzklasse	II
Stoßspannungsfestigkeit (L – N)	1000 V
Betriebsart	Integrierter LED-Treiber

### Photometrische Daten

Lichtstrom	4000 lm
Lichtausbeute	130 lm/W
Farbtemperatur	4000 K
Lichtfarbe (Bezeichnung)	Kalt weiß
Farbwiedergabeindex Ra	> 90
Standardabweichung des Farbabgleichs	$\leq$ 5 sdc <sub>m</sub>
Lichtstärke	5000 cd
Flimmerarm	Ja
Flimmer-Messgröße (Pst LM)	< 1
Messgröße für Stroboskop-Effekte (SVM)	< 0.4
Photobiologische Risikogruppe gemäß EN62778	RG1
Ausstrahlungswinkel	24 °
UGR	< 20

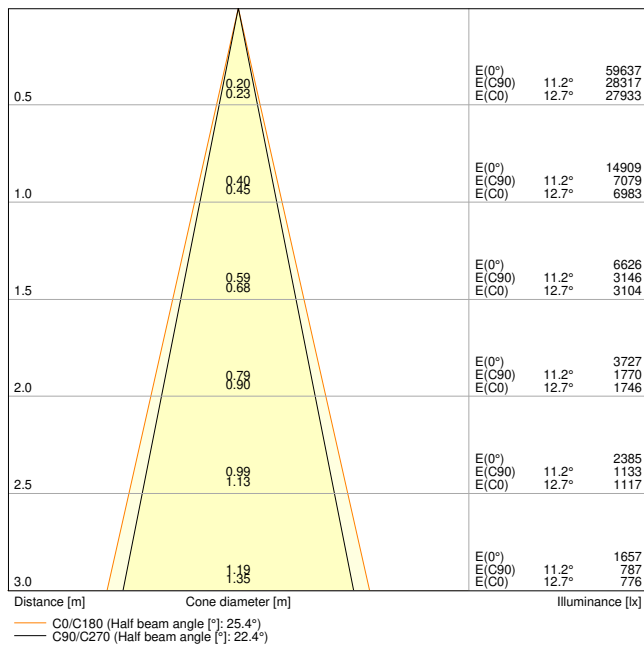

TR SP XR HE V 30W 940 WT

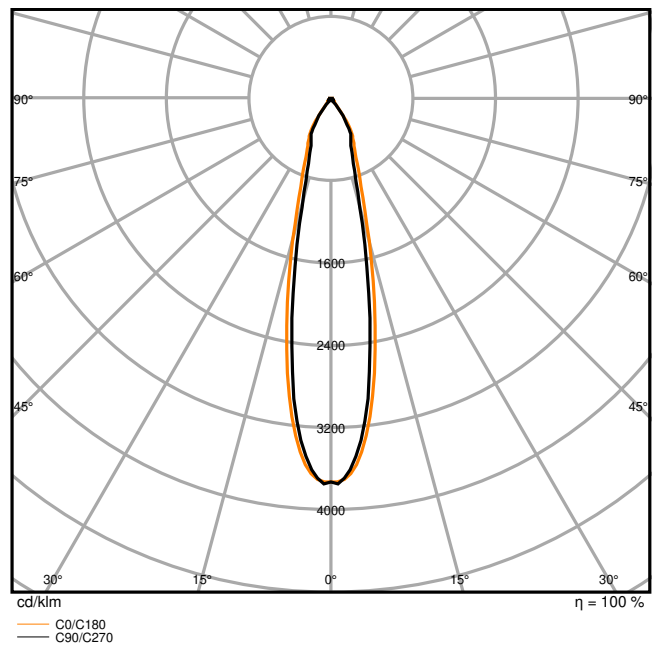

TR SP XR HE V 30W 940 WT

Maße & Gewicht

Durchmesser	80,00 mm
Länge	150,00 mm
Höhe	240,00 mm
Produktgewicht	640,00 g

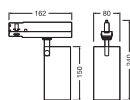

TR SP XR HE V 30W 24DEG

Materialien & Farben

Produktfarbe	Weiß
Gehäusefarbe	Weiß
RAL-Nummer	RAL 9003
Gehäusematerial	Aluminium
Glühdrahtprüfung nach IEC 60695-2-12	650 °C

Quecksilbergehalt der Lampe	0.0 mg
-----------------------------	--------

### Anwendung & Installation

Umgebungstemperaturbereich	-20...+40 °C
Lagertemperaturbereich	-20...+80 °C
Anschlussart	Adapter, 3-phasen
Schutzart	IP20/IP20
Schutzklasse IK (Stoßfestigkeitsgrad)	IK02
Dimmbar	Nein
Montageart	Anbau
Montageort	Montageschiene
Anwendungsumgebung	Innenanwendungen
Justierbar	Ja
Mit Leuchtmittel	Ja
Austauschbare Lichtquelleneinheit	Nein

### Lebensdauer

Lebensdauer L70/B50 bei 25 °C	50000 h <sup>1)</sup>
Lebensdauer L80/B10 bei 25 °C	35000 h <sup>1)</sup>
Lebensdauer L80/B50 bei 25 °C	45000 h
Lebensdauer L90/B10 bei 25 °C	25000 h
Anzahl der Schaltzyklen	25000

<sup>1)</sup> t[h]: L70 / B50 @ 25 °C (Ta), t[h]: L80 / B10 @ 25 °C (Ta), t[h]: L90 / B10 @ 25 °C (Ta)

### Vorschaltgerät

Ausgangsstrom	800 mA
EVG - Ausgangs-Rippelstrom	< 3 %

### Notbeleuchtung

Art des Notbetriebtests	ohne
-------------------------	------

### Zertifikate & Standards

Normen	CE / ENEC / UKCA / EAC / EPD
Leuchte mit begrenzter Oberflächentemperatur "D-Zeichen"	Nein
Ballwurfsicher	Nein
EPD	LEDV-00065-V01.01-EN
Austauschbare Lichtquelle (EPREL)	Nicht austauschbar









Zusätzliche Produktdaten





BEG förderfähig	Nein
-----------------	------



Sicherheitshinweise

- Alle elektrischen Anschlüsse dürfen nur von qualifiziertem Fachpersonal ausgeführt werden.
- Vorsicht, Gefahr des elektrischen Schlages.

DOWNLOADS

	Dokumente und Zertifikate	Name des Dokuments
	Bedienungsanleitung / Sicherheitshinweise	G11247139 TRACKLIGHT SPOT XR HE
	Rechtliche Hinweise	Safety Insert G11218810
	Rechtliche Hinweise	Informationstext 18 Abs 4 ElektroG
	Rechtliche Hinweise	LSI G11254553 TRACKLIGHT SPOT XR HE
	Konformitätserklärung	TRACKLIGHT SPOT
	Konformitätserklärung UKCA	TRACKLIGHT SPOT
	Zertifikate	ENEC TR SP XR
	EPD	ENVIRONMENTAL PRODUCT DECLARATION TRACKLIGHT XR DALI

	Fotometrische und lichttechnische Planungsdateien	Name des Dokuments
	IES-Datei (IES)	TR SP XR HE V 30W 940 WT
	LDT-Datei (Eulumdat)	TR SP XR HE V 30W 940 WT
	UGR-Datei (UGR-Tabelle)	TR SP XR HE V 30W 940 WT
	Lichtverteilungskurve, Typ Kegel	TR SP XR HE V 30W 940 WT
	Lichtverteilungskurve, Typ Polar	TR SP XR HE V 30W 940 WT

CAD/BIM Dateien	Name des Dokuments
 BIM Revit 3D	Tracklight Spot Zoom Dim
 CAD STEP dreidimensional	TL XR HE V 30W

Ausschreibungstexte	Name des Dokuments
 Ausschreibungstexte	TRACKLIGHT SPOT XR HIGH EFFICIENCY 30W 940 24DEG WT-de

**VERPACKUNGSINFORMATIONEN**

EAN	Verpackungseinheit (Stück pro Einheit)	Abmessungen (Länge x Breite x Höhe)	Bruttogewicht	Volumen
4099854616488	Faltschachtel 1	191 mm x 242 mm x 100 mm	786.00 g	4.62 dm <sup>3</sup>
4099854616495	Versandschachtel 4	400 mm x 262 mm x 230 mm	3640.00 g	24.10 dm <sup>3</sup>

Die genannten Produktnummern beschreiben die kleinste bestellbare Mengeneinheit. Eine Versandeinheit kann mehrere Einzelprodukte beinhalten. Als Bestellmenge verwenden Sie bitte das Ein- oder Mehrfache einer Versandeinheit.

**WEITERE KATALOGINFORMATIONEN**

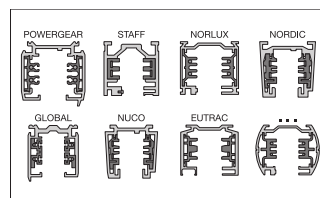
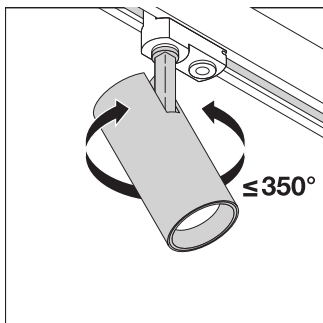
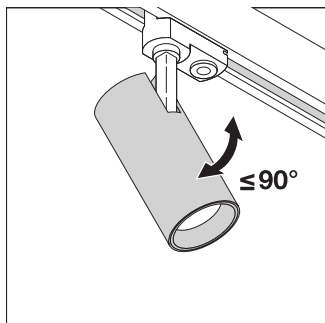

**Referenzen / Verweise**

– Zur Garantie siehe [www.ledvance.de/garantie](http://www.ledvance.de/garantie)

**Haftungsausschluss**

Änderungen und Irrtümer vorbehalten. Vergewissern Sie sich, dass Sie immer den neuesten Stand verwenden.