

PRODUKTDATENBLATT

TR SP XR V 30W 930 24DEG BK FRUIT

TRACKLIGHT SPECIAL FOOD LED | 3-Phasen-Stromschienen-Strahler mit Spezial-LED



Anwendungsgebiete

- Geschäfte, Supermärkte
- Lebensmittelpräsentation in z.B. Metzgereien, Bäckereien, Supermärkten oder fleischverarbeitende Betriebe
- Hotels, Restaurants

Produktvorteile

- Speziell abgestimmte spektrale Lichtverteilung ausschließlich für die Lebensmittelpräsentation
- Reflektor einfach auswechselbar dank Bajonettverschluss und Gummisauger
- Keine Ablenkung von den beleuchteten Objekten dank reduziertem Design
- Flimmerarmes Licht dank speziellem elektronischen Vorschaltgerät
- Gute Entblendung ($UGR \leq 19$)

Produkteigenschaften

- Kompakter Stromschienen-Strahler mit in der Schiene integriertem Vorschaltgerät
- Drehwinkel: 350°, Neigungswinkel: 90°
- Leuchten-Lichtausbeute: bis zu 95 lm/W
- Farbwiedergabeindex Ra 90
- Ausgestattet mit Reflektor mit 24 ° Ausstrahlwinkel
- Gehäuse aus langlebigem Alu-Druckguss
- Verfügbar in Mattweiß (ähnlich RAL9003), Mattschwarz (ähnlich RAL9005)



TECHNISCHE DATEN

Elektrische Daten

Nennleistung	30,00 W
Nennspannung	220...240 V
Netzfrequenz	50...60 Hz
Nennstrom	136 mA
Einschaltstrom	0,72 A
Einschaltstromdauer T_{h50}	51 μ s
Max. Anzahl der Leuchten Leitungsschutzschalter B16	94
Max. Anz. Leucht. an Sicherungsaut. C10 A	58
Max. Anzahl der Leuchten Leitungsschutzschalter C16	94
Netzleistungsfaktor λ	> 0,90
Oberschwingungsgehalt	< 15 %
Schutzklasse	II
Stoßspannungsfestigkeit (L – N)	1000 V
Betriebsart	Integrierter LED-Treiber

Photometrische Daten

Lichtstrom	2250 lm
Lichtausbeute	75 lm/W
Farbtemperatur	3000 K
Lichtfarbe (Bezeichnung)	Warm weiß
Farbwiedergabeindex Ra	> 90
Standardabweichung des Farbabgleichs	<16 sdc _m
Lichtstärke	2600 cd
Flimmerarm	Ja
Flimmer-Messgröße (Pst LM)	<1
Messgröße für Stroboskop-Effekte (SVM)	<0.4
Photobiologische Risikogruppe gemäß EN62778	RG1
Ausstrahlungswinkel	24 °
UGR	< 20

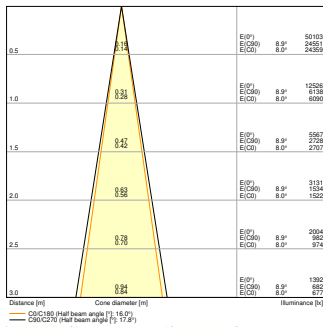

TR SP XR V 30W 930 FRUIT BK
15D

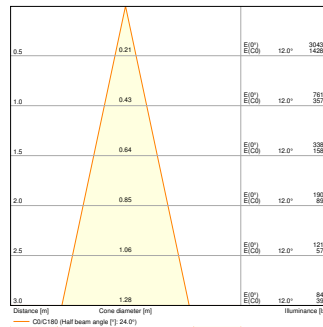

TR SP XR V 30W 930 FRUIT BK
24D

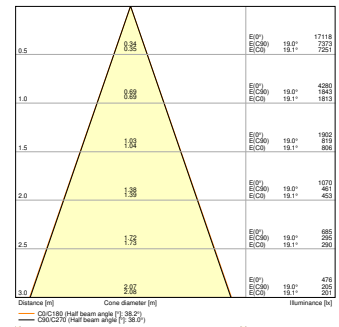

TR SP XR V 30W 930 FRUIT BK
36D

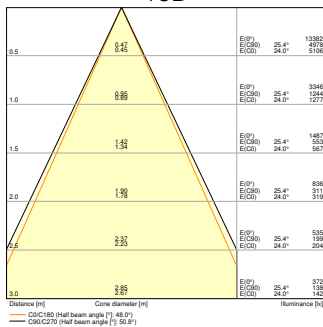

TR SP XR V 30W 930 FRUIT BK
50D

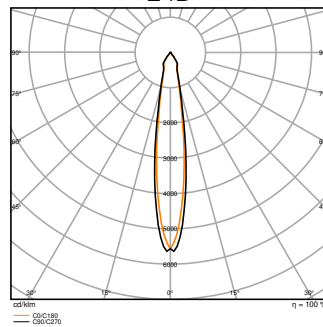

TR SP XR V 30W 930 FRUIT BK
15D

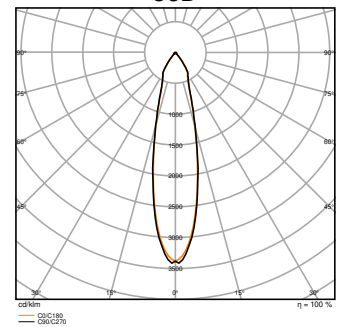

TR SP XR V 30W 930 FRUIT BK
24D

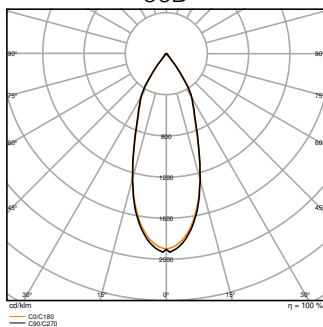

TR SP XR V 30W 930 FRUIT BK
36D

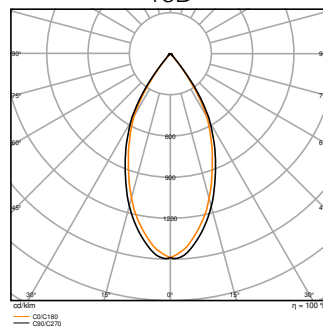

TR SP XR V 30W 930 FRUIT BK
50D

Maße & Gewicht

Durchmesser	80,00 mm
Länge	150,00 mm
Höhe	240,00 mm
Produktgewicht	620,00 g

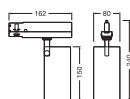

TR SP XR V 30W 24DEG

Materialien & Farben

Produktfarbe	Schwarz
Gehäusefarbe	Schwarz
RAL-Nummer	RAL 9005
Gehäusematerial	Aluminium
Glühdrahtprüfung nach IEC 60695-2-12	650 °C
Quecksilbergehalt der Lampe	0.0 mg

Anwendung & Installation

Umgebungstemperaturbereich	-20...+40 °C
Lagertemperaturbereich	-20...+80 °C
Anschlussart	Adapter, 3-phasen
Schutzart	IP20/IP20
Schutzklasse IK (Stoßfestigkeitsgrad)	IK02
Dimmbar	Nein
Montageart	Anbau
Montageort	Montageschiene
Anwendungsumgebung	Innenanwendungen
Justierbar	Ja
Mit Leuchtmittel	Ja
Austauschbare Lichtquelleneinheit	Nein

Lebensdauer

Lebensdauer L70/B50 bei 25 °C	50000 h ¹⁾
Lebensdauer L80/B10 bei 25 °C	35000 h ¹⁾
Lebensdauer L80/B50 bei 25 °C	45000 h
Lebensdauer L90/B10 bei 25 °C	25000 h
Anzahl der Schaltzyklen	25000

¹⁾ t[h]: L70 / B50 @ 25 °C (Ta), t[h]: L80 / B10 @ 25 °C (Ta), t[h]: L90 / B10 @ 25 °C (Ta)

Vorschaltgerät

Ausgangsstrom	750 mA
EVG - Ausgangs-Rippelstrom	< 3 %

Notbeleuchtung

Art des Notbetriebtests	ohne
-------------------------	------

Zertifikate & Standards

Normen	CE / ENEC / UKCA / EAC / EPD
Leuchte mit begrenzter Oberflächentemperatur "D-Zeichen"	Nein
Ballwurfsicher	Nein
EPD	LEDV-00065-V01.01-EN
Austauschbare Lichtquelle (EPREL)	Nicht austauschbar







Zusätzliche Produktdaten





















BEG förderfähig	Nein
-----------------	------





Sicherheitshinweise

- Alle elektrischen Anschlüsse dürfen nur von qualifiziertem Fachpersonal ausgeführt werden.
- Vorsicht, Gefahr des elektrischen Schlages.

DOWNLOADS

	Dokumente und Zertifikate	Name des Dokuments
	Bedienungsanleitung / Sicherheitshinweise	G11247140 TRACKLIGHT SPOT XR
	Rechtliche Hinweise	Safety Insert G11218810
	Rechtliche Hinweise	Informationstext 18 Abs 4 ElektroG
	Rechtliche Hinweise	LSI G11254552 TRACKLIGHT SPOT XR
	Konformitätserklärung	TRACKLIGHT SPOT
	Konformitätserklärung UKCA	TRACKLIGHT SPOT

Dokumente und Zertifikate		Name des Dokuments
	Zertifikate	ENEC TR SP XR
	EPD	ENVIRONMENTAL PRODUCT DECLARATION TRACKLIGHT XR DALI
Fotometrische und lichttechnische Planungsdateien		Name des Dokuments
	IES-Datei (IES)	TR SP XR V 30W 930 FRUIT BK 15D
	IES-Datei (IES)	TR SP XR V 30W 930 FRUIT BK 24D
	IES-Datei (IES)	TR SP XR V 30W 930 FRUIT BK 36D
	IES-Datei (IES)	TR SP XR V 30W 930 FRUIT BK 50D
	LDT-Datei (Eulumdat)	TR SP XR V 30W 930 FRUIT BK 15D
	LDT-Datei (Eulumdat)	TR SP XR V 30W 930 FRUIT BK 24D
	LDT-Datei (Eulumdat)	TR SP XR V 30W 930 FRUIT BK 36D
	LDT-Datei (Eulumdat)	TR SP XR V 30W 930 FRUIT BK 50D
	UGR-Datei (UGR-Tabelle)	TR SP XR V 30W 930 FRUIT BK 15D
	UGR-Datei (UGR-Tabelle)	TR SP XR V 30W 930 FRUIT BK 24D
	UGR-Datei (UGR-Tabelle)	TR SP XR V 30W 930 FRUIT BK 36D
	UGR-Datei (UGR-Tabelle)	TR SP XR V 30W 930 FRUIT BK 50D
	Lichtverteilungskurve, Typ Kegel	TR SP XR V 30W 930 FRUIT BK 15D
	Lichtverteilungskurve, Typ Kegel	TR SP XR V 30W 930 FRUIT BK 24D
	Lichtverteilungskurve, Typ Kegel	TR SP XR V 30W 930 FRUIT BK 36D
	Lichtverteilungskurve, Typ Kegel	TR SP XR V 30W 930 FRUIT BK 50D
	Lichtverteilungskurve, Typ Polar	TR SP XR V 30W 930 FRUIT BK 15D
	Lichtverteilungskurve, Typ Polar	TR SP XR V 30W 930 FRUIT BK 24D
	Lichtverteilungskurve, Typ Polar	TR SP XR V 30W 930 FRUIT BK 36D

Fotometrische und lichttechnische Planungsdateien		Name des Dokuments
	Lichtverteilungskurve, Typ Polar	TR SP XR V 30W 930 FRUIT BK 50D
	Spektrale Leistungsverteilung	Spectral Power Distribution FRUIT
CAD/BIM Dateien		Name des Dokuments
	BIM Revit 3D	Tracklight Spot Zoom Dim
	CAD STEP dreidimensional	TL XR V 30W
Ausschreibungstexte		Name des Dokuments
	Ausschreibungstexte	TRACKLIGHT SPECIAL FOOD LED 30W 930 24DEG BK FRUIT-de

VERPACKUNGSGEOMETRIE

EAN	Verpackungseinheit (Stück pro Einheit)	Abmessungen (Länge x Breite x Höhe)	Bruttogewicht	Volumen
4099854617102	Faltschachtel 1	191 mm x 242 mm x 100 mm	766.00 g	4.62 dm ³
4099854617119	Versandschachtel 4	400 mm x 262 mm x 230 mm	3560.00 g	24.10 dm ³

Die genannten Produktnummern beschreiben die kleinste bestellbare Mengeneinheit. Eine Versandeinheit kann mehrere Einzelprodukte beinhalten. Als Bestellmenge verwenden Sie bitte das Ein- oder Mehrfache einer Versandeinheit.

WEITERE KATALOGINFORMATIONEN

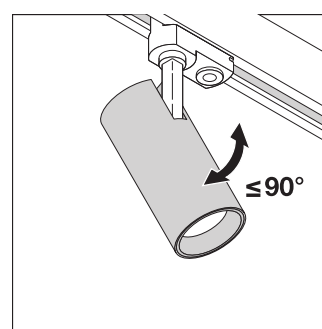
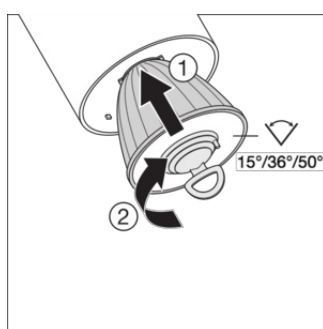
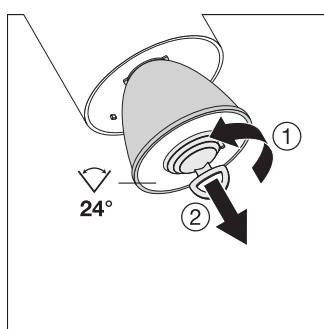

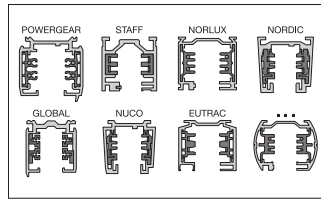
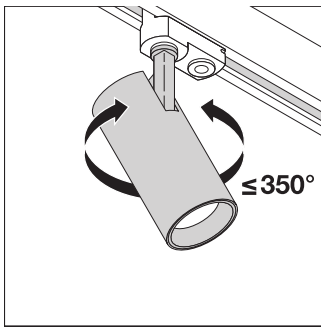

Referenzen / Verweise

– Zur Garantie siehe www.ledvance.de/garantie

Haftungsausschluss

Änderungen und Irrtümer vorbehalten. Vergewissern Sie sich, dass Sie immer den neuesten Stand verwenden.